

ご使用前に必ずお読みください。

- 誤った取り扱いによって生じる危害や損害を未然に防ぐため、ご使用前に必ずお読みください。
- お読みになったあとは、いつでも手に取れる場所に保管し、わからないことや不具合が生じたときに再読してください。

SNOOPY

ママの「ほしい」をピップから
PIP BABY

哺乳びん消毒器

SN102



PEANUTS © United Feature Syndicate, Inc.

取扱説明書

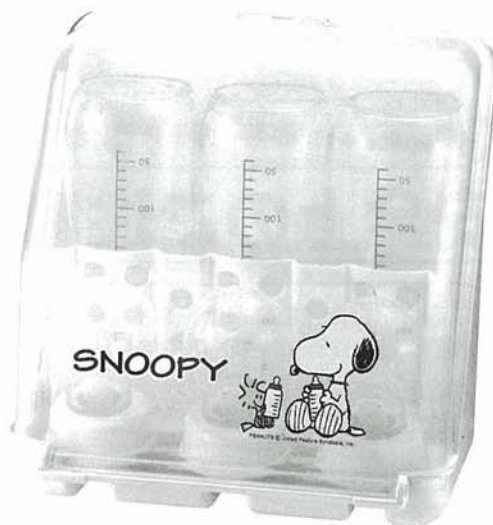

もくじ

各部の名前	1
安全上のご注意	1
ご使用方法	2~3
お手入れ	3

各部の名前

●簡単に取り外せません。

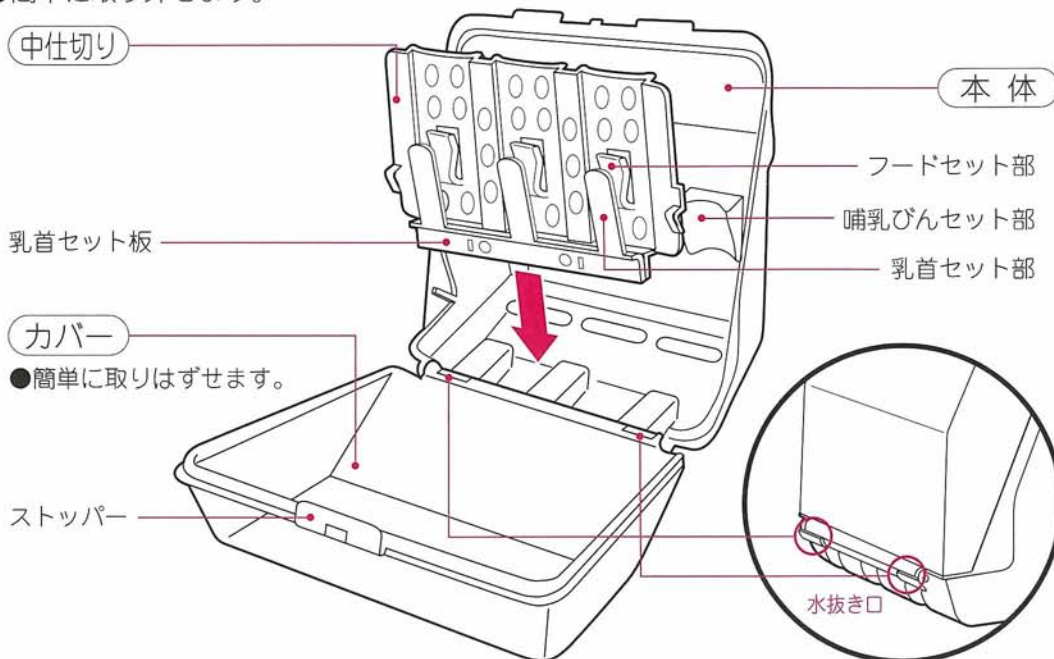

●簡単に取りはずせません。

機能説明

- 家庭用電子レンジ(高周波出力500~600W)専用です。
- 大型哺乳びん(240mL)を3本まで一度に消毒できます。
- 乳首、キャップ、フードも哺乳びんといっしょに消毒できます。
- プラスチック製、ガラス製、どちらの哺乳びんも消毒できます。

安全上のご注意 必ずお守りください。

ここに示した注意事項は、製品を安全にお使いいただき、あなたや他の方々への危害や損害を未然に防止するためのものです。必ずお守りください。

※表示の意味は次の通りです。



注意

誤った取扱いをしたときに障害または家屋・家財などの損害に結びつく可能性が想定されるもの
※物的損害とは、家庭・家財および家畜・ペットに関わる拡大損害を示します。

※図記号の意味は次の通りです。



禁止



注意

やけどを防ぐために

子供の手の届くところで使用・保管しない。

(思わぬけがをする恐れがあります。)



加熱直後は、取り出さない。

- 消毒器が高温になっています。
- 消毒器の中に熱湯が残っています。
- 蒸気が出る場合があります。

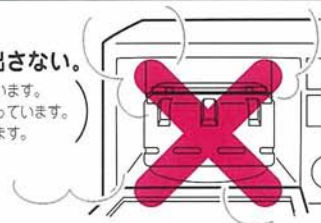

ご使用方法

準備する

1. 本体にカバー、中仕切り、乳首セット板をセットする。

① 中仕切りに乳首セット板をセットする。

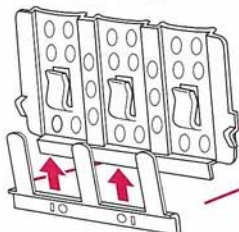

② 本体にセットする。

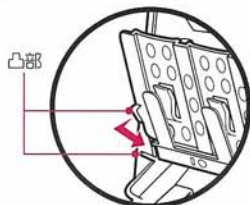

中仕切りの凸部を
本体の凸部にはめる。

③ カバーをセットする。

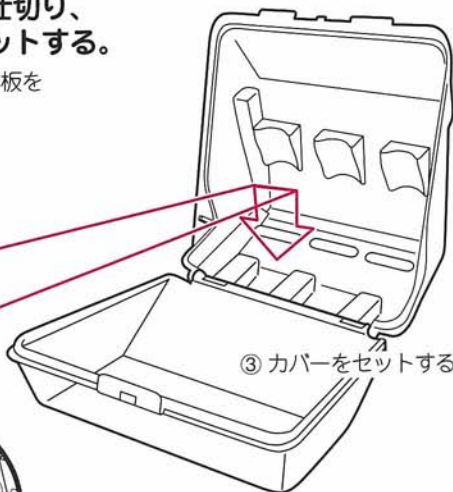

2. 水を100mL入れる。

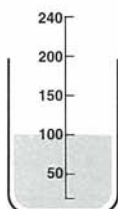

● 哺乳びんや計量カップなどで
100mL 計って本体に入れる。

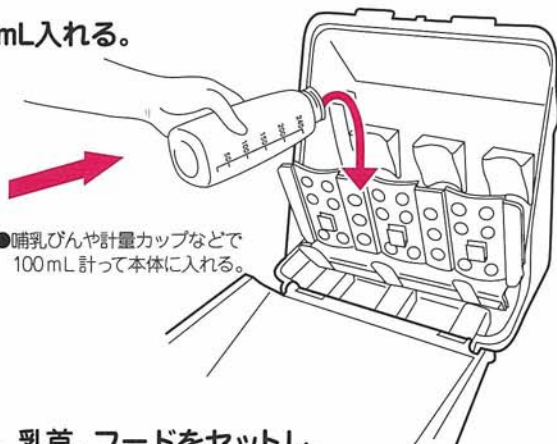

3. 哺乳びん、乳首、フードをセットし、カバーをする。

● 乳首は、キャップに
セットした状態で
使用する。

● フードは、
フードセット部に差し込み、
固定する。



● カバーをするときは、ストッパーを押して
カチッと音がするようにロックする。

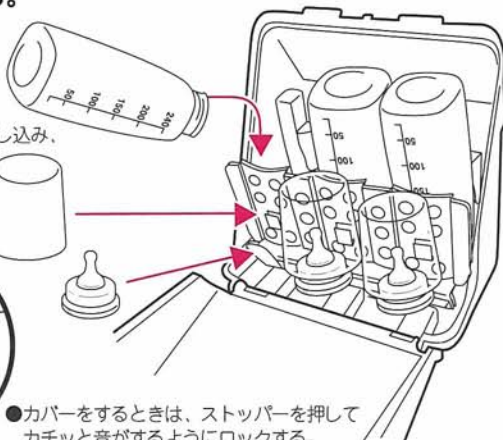

お願い

● 水の量が100mLよりも少ない状態や、
空の状態で使用しない。
(変形の原因になります。)

お願い

● 哺乳びん、乳首、キャップ、フードは、
セットする前にきれいに洗う。
(汚れた状態で消毒すると
変形の原因になります。)

● 哺乳びん、乳首、キャップ、フード以
外は消毒しない。
(変形の原因になります。)

ご使用方法

消毒する

4. 電子レンジに入れる。



5. 電子レンジ機能で4分間加熱する。

- 必ず電子レンジ機能だけが働く方法で加熱する。
(オーブントースター、グリルなどの機能で加熱すると変形の原因になります。)
- スタート直後、消毒器が回転しているか確認する。

6. 電子レンジから取り出す。



7. 消毒器から水をぬく。

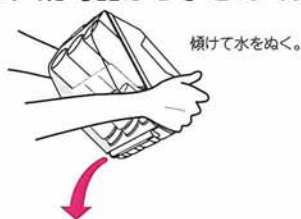

保管する

消毒終了後24時間以内は
衛生的な状態で保管できます。

- 消毒器を立てて保管すると場所を取りません。



お手入れ

- 分解し、中性洗剤で洗ったあと、水ですすぐ。

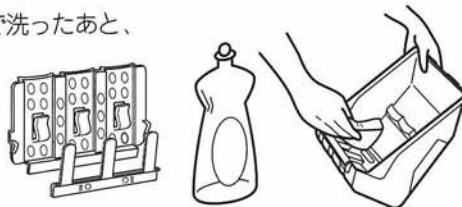

仕様

サイズ	幅190mm × 奥行196mm × 高さ120mm	対角線255mm	原料樹脂	ポリプロピレン	耐熱温度	120℃
-----	----------------------------	----------	------	---------	------	------

お願い

- 電子レンジの庫内が熱い間は使用しない。
(変形の原因になります。)
- ターンテーブルまたは、金属製の電子レンジ皿にのせない。
(消毒器の底が溶ける原因になります。)
(電子レンジ専用の皿がない場合は、陶磁製で無地の皿をご使用ください。)
- 汚れた電子レンジ皿にのせない。
(汚れがついている部分が高温になるため変形の原因になります。)

お願い

- 加熱する前に電子レンジの取扱説明書で加熱方法を再確認してください。
- 4分を超えて加熱しない。
(変形の原因になります。)

⚠ 注意

加熱直後は取り出さない。

- 消毒器が高温になっています。
- 消毒器の中に熱湯が残っています。
- 蒸気が出る場合があります。

子供の近くで使用しない。

(思わぬけがをする恐れがあります。)

お願い

- 24時間以上保管した場合は、使用方法に従って再度消毒する。

お願い

- ・各部品とも油分が残らないようにていねいに洗う。
(油分が残っていると変形の原因になります。)
- ・たわし、磨き粉などで洗わない。(キズがつきます。)